

primus

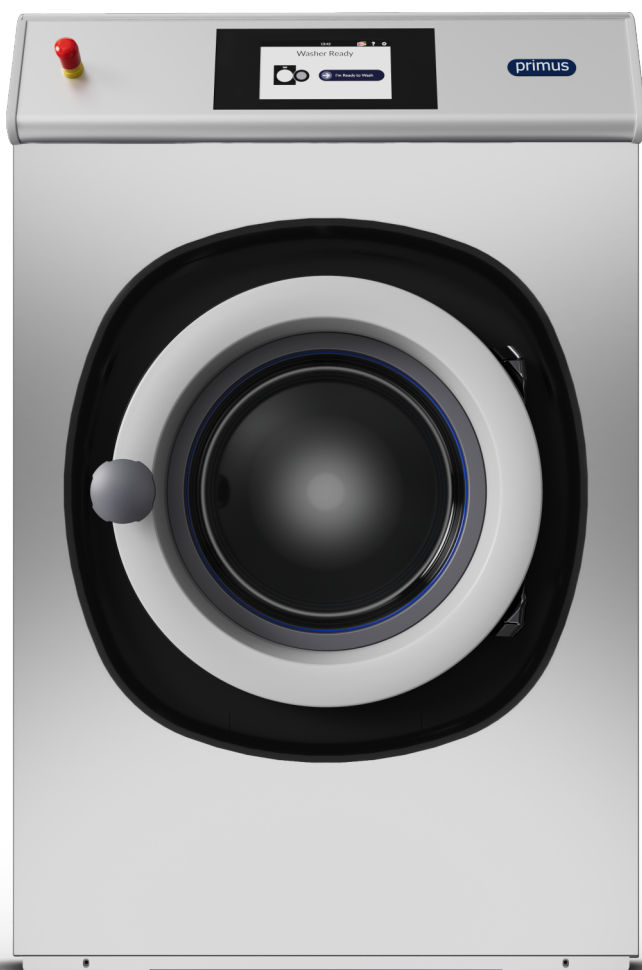

FX

Επαγγελματικά Πλυντήριοστυπτήρια  
Υψηλών Στροφών Ελεύθερης Έδρασης

ΜΕΙΩΣΗ ΚΟΣΤΟΥΣ  
ΜΕΓΑΛΗ ΔΙΑΡΚΕΙΑ ΖΩΗΣ  
ΛΙΓΟΤΕΡΗ ΚΑΤΑΝΑΛΩΣΗ

Στην PRIMUS κατασκευάζουμε μηχανήματα πλύσης ιματισμού εστιάζοντας σε τρεις κύριους τομείς: Υγιεινή, Ποιότητα και Βιωσιμότητα. Δεν αντιλαμβανόμαστε το ένα χωρίς το άλλο. Καλώς ήρθατε σε έναν κόσμο όπου η ποιότητα και η υγιεινή επιτυγχάνονται με τη μικρότερη δυνατή κατανάλωση νερού, ενέργειας, χημικών και χρόνου.

## ΠΡΟΣΑΡΜΟΣΜΕΝΟ ΣΤΙΣ ΑΝΑΓΚΕΣ ΣΑΣ ΧΩΡΗΤΙΚΟΤΗΤΑ στο ΜΑΞ

Η ευρεία γκάμα από πλυντήρια ελεύθερης έδρασης υψηλής ικανότητας στραγγίσματος, προσφέρει τη σωστή λύση για κάθε ανάγκη και χωρητικότητα με επιλογές από 6 έως 120 κιλά. Κάθε ένα από αυτά τα μηχανήματα είναι κατασκευασμένο για μακρόχρονη λειτουργία με υψηλό επίπεδο φιλικότητας προς το χρήστη αλλά και στο περιβάλλον. Χάρη στη γρήγορη ταχύτητα στύψιματος, έχετε πολύ λιγότερη υπολειμματική υγρασία και τα ρούχα βγαίνουν από τον κάδο πολύ πιο στεγνά.



# primus



## Ο ΠΙΟ ΔΙΑΙΣΘΗΤΙΚΟΣ & ΦΙΛΙΚΟΣ ΣΤΟΝ ΧΕΙΡΙΣΤΗ, ΕΛΕΓΧΤΗΣ ΠΛΥΝΤΗΡΙΟΥ

Έγχρωμη υψηλής ευκρίνειας οθόνη αφής 7" προσαρμόσιμη φωτεινότητας, με δυνατότητα ευανάγνωστης από οποιαδήποτε γωνία. Είναι φιλική προς το χρήστη και εμφανίζει όλα τα δεδομένα σε μια οθόνη. Είναι μοναδική στην κατηγορία της, προσφέροντας άπειρες δυνατότητες και εξαιρετική καθοδήγηση στον χειριστή, δίνοντας σαφείς οδηγίες βήμα προς βήμα, διαθέτοντας άμεση αλλαγή σε 34 γλώσσες. Η απλοποιημένη και σχηματική απεικόνιση βοηθάει τον χειριστή να εκτελέσει και την πιο δύσκολη διεργασία και μάλιστα σε όποια γλώσσα μιλάει και γνωρίζει καλύτερα.

## ΒΕΛΤΙΣΤΟΠΟΙΕΙ ΤΗΝ ΚΑΤΑΝΑΛΩΣΗ, ΕΝΙΣΧΥΕΙ ΤΗΝ ΠΑΡΑΓΩΓΙΚΟΤΗΤΑ ΚΑΙ ΜΕΙΩΝΕΙ ΤΟ ΚΟΣΤΟΣ

Αυτόματο σύστημα ζύγισης που μετρά το φορτίο μέσω του μετατροπέα συχνότητας και προσαρμόζει αυτόματα την ποσότητα νερού και απορρυπαντικού που θα χρησιμοποιήσει το πλυντήριο, διασφαλίζοντας βελτιστοποιημένη κατανάλωση, μεγιστοποίηση της παραγωγικότητας και ελέγχοντας απόλυτα το κόστος λειτουργίας σας. Παρέχεται στον βασικό εξοπλισμό όλων των πλυντηρίων.

## ΕΞΤΡΑ ΜΗΧΑΝΙΚΗ ΔΡΑΣΗ ΜΕΓΙΣΤΟ ΣΤΡΑΓΓΙΣΜΑ ΝΕΡΟΥ ΜΕ ΑΠΑΛΟ ΠΛΥΣΙΜΟ

Μπορεί η δύναμη στραγγίσματος να είναι πολύ μεγάλη στά 500G, χάρη όμως στην μοναδική σχεδίαση της επιφάνειας και στις περισσότερες διατρήσεις στο τύμπανο, η εξαγωγή νερού είναι πολύ πιο αποτελεσματική και ο ιματισμός δεν κολλάει στο τύμπανο – κάτι που απλοποιεί την εκφόρτωση του πλυμένου ιματισμού. Επίσης, ο σχεδιασμός των κυψελωτών εξογκωμάτων σε σχήμα CASCADE™ των οπών του τυμπάνου παρέχει επιπλέον μηχανική δράση που παράγει ακόμα καλύτερο αποτέλεσμα πλύσης.

# primus

## ΣΑΠΟΥΝΟΘΗΚΗ

Σε σημείο εύκολης πρόσβασης  
Δύο θήκες σκόνης και δύο υγρών

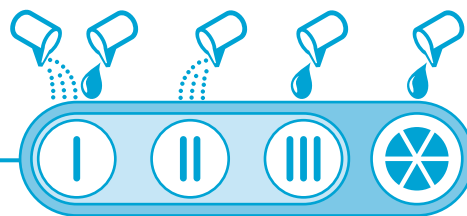

## ΠΛΑΤΦΟΡΜΑ

### I-TRACE WI FI-CLOUD

Για να παρακολουθείτε τις πλύσεις  
σας παντού και ανά πάσα στιγμή  
Σύστημα ανταλλαγής δεδομένων.

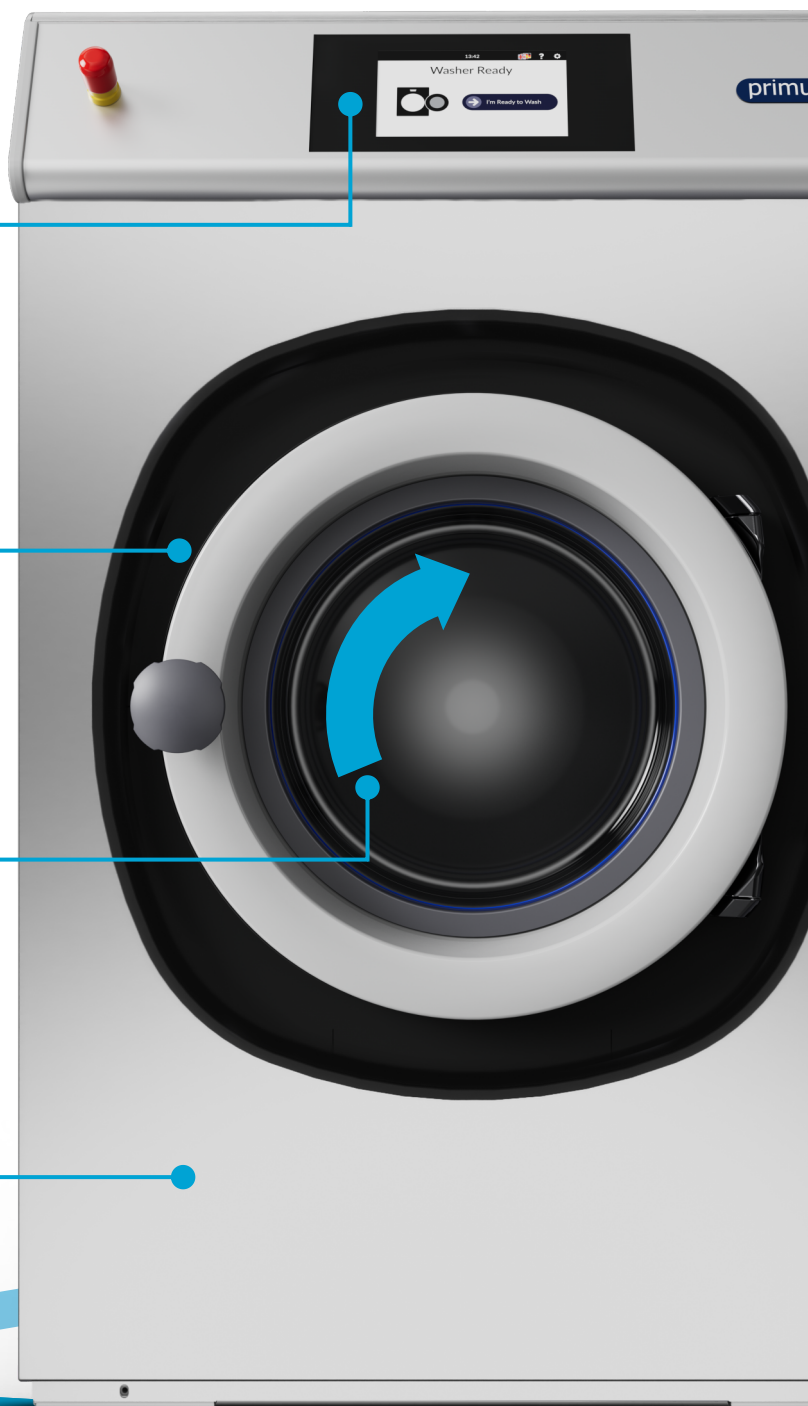

ΠΛΗΡΩΣ ΑΝΟΞΕΙΔΩΤΟ  
Μοναδικό στην κατηγορία του  
εξ' ολοκλήρου από ανοξείδωτο

INOX  
AISI 304

## ΣΥΝΤΕΛΕΣΤΗΣ ΣΤΥΨΗΣ 500 G

Πολύ δυνατό στράγγισμα  
Υπολειπόμενη υγρασία < 40%



## ΒΕΛΤΙΩΜΕΝΗ ΑΝΤΟΧΗ

Για την ηρεμία σας  
με **3 χρόνια Εγγύηση**



# primus

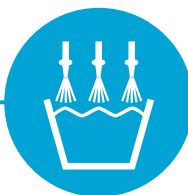
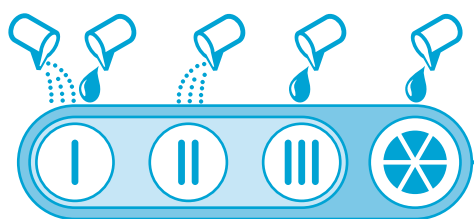

## EASYSOAP

Ο χειριστής δεν χρειάζεται πλέον να προσθέτει απορρυπαντικά ή λευκαντικών με το χέρι.

Η πρόσβαση **plug-and-play** για έως και **8 δοσομετρικές αντλίες** εξασφαλίζει ακριβή δοσομέτρηση απορρυπαντικών σε κάθε κύκλο.



## ΕΛΕΓΧΟΣ ΟΘΟΝΗ ΑΦΗΣ

Πολύγλωσσο φιλικό προς το χρήστη **χειριστήριο αφής 7"**.



## ΜΕΓΑΛΗ ΔΙΑΜΕΤΡΟΣ ΠΟΡΤΑ

Ντουραλουμίνιο, **άνοιγμα 180°**  
Κρύσταλλο διπλού τοιχώματος  
Εύκολη φόρτωση - εκφόρτωση

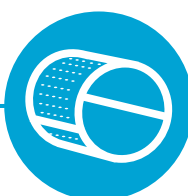

## CASCADE DRUM

Ειδική ανάγλυφη διαμόρφωση σε σχήμα κυψέλης προσφέρει επιπλέον μηχανική δράση και καλύτερο αποτέλεσμα πλύσης

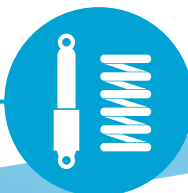

## ΠΟΛΛΑΠΛΗ ΑΝΑΡΤΗΣΗ

Επικαθήμενου τύπου ανάρτηση  
Πολλών κατευθύνσεων Αμορτισέρ  
Πλήρης απορρόφηση κραδασμών

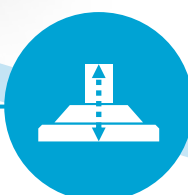

## ΕΛΕΥΘΕΡΗΣ ΕΔΡΑΣΗΣ

Χωρίς Πάκτωση στο έδαφος  
Εύκολο στην τοποθέτηση,  
με ρυθμιζόμενα πέλματα.

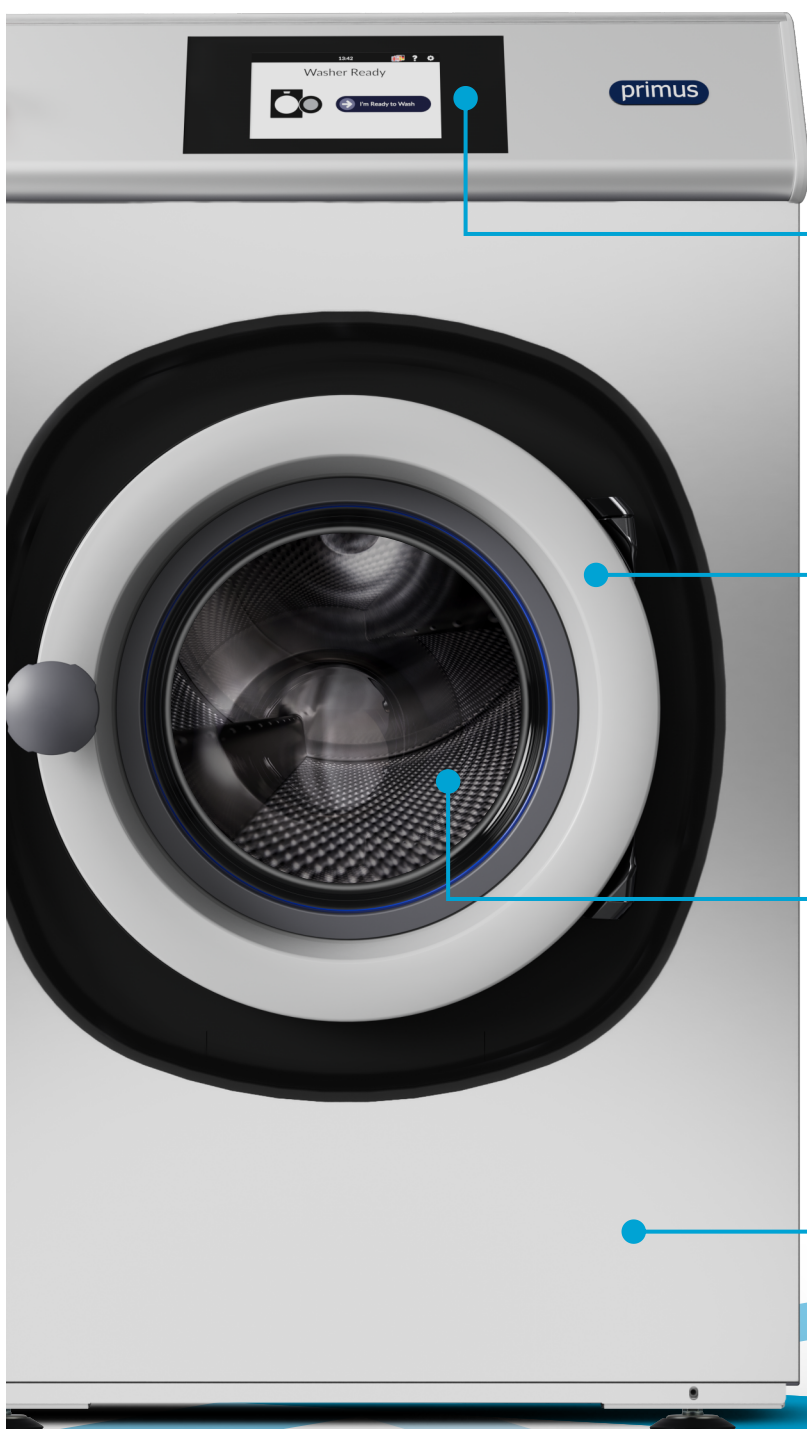

# primus

**3** YEAR  
WARRANTY

Επαγγελματικά  
Πλυντηριοστυπτήρια  
Υψηλών Στροφών  
Ελεύθερης Έδρασης



FX 180 ▷ 20 Kg



FX 240 ▷ 27 Kg



FX 280 ▷ 32 Kg



Οθόνη Αφής 7 ιντσών  
39 Γλώσσες & Ελληνικό Μενού

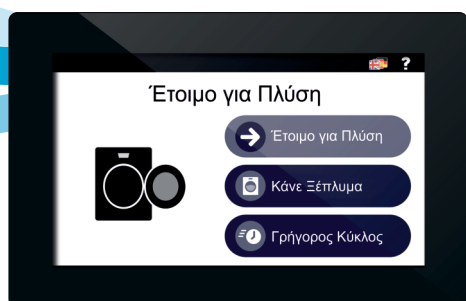

ΕΡΓΟΝΟΜΙΚΗ  
ΚΑΤΑΣΚΕΥΗ



ΜΕΓΑΛΟ  
ΑΝΟΙΓΜΑ ΠΟΡΤΑΣ



ΧΑΜΗΛΗ  
ΚΑΤΑΝΑΛΩΣΗ  
ΝΕΡΟΥ ΕΝΕΡΓΕΙΑΣ

## ΧΑΡΑΚΤΗΡΙΣΤΙΚΑ

Ελεύθερης έδρασης, υψηλών περιστροφών.  
Cascade τύμπανο.  
Εσωτερικό και εξωτερικό τύμπανο από ανοξείδωτο ατσάλι.  
Xcontrol προγραμματιζόμενο.  
Τρείς εισόδους νερού, υψηλής παροχής.  
Μεγάλη βαλβίδα αποστράγγισης (Ø 76 mm).  
Εύκολη σύνδεση σαπουνιού με υγρό σαπούνι.  
Μεγάλο άνοιγμα πόρτας για εύκολη φόρτωση της εκφόρτωσης.  
Το μεγάλο άνοιγμα της πόρτας επιτρέπει εύκολη πρόσβαση.  
Βύσμα USB και RS485. Θέση ελέγχου φιλικό προς τον χρήστη.  
Δύο δοχεία υγρού και δύο δοχεία σκόνης απορρυπαντικού

## ΕΠΙΛΟΓΕΣ

Xcontrol Plus - Πλήρως προγραμματιζόμενο.  
Μετώπη από ανοξείδωτο ατσάλι.  
Αντλίες υγρού σαπουνιού.  
Βαλβίδα ανακύκλωσης.  
Έκδοση θέρμανσης με ατμό.  
Trace-Tech πρόγραμμα σύνδεσης με υπολογιστή.

Factor G  
**500**

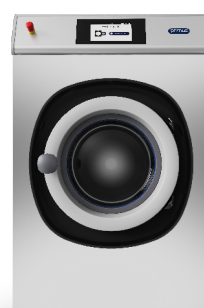

FX 180



FX 240

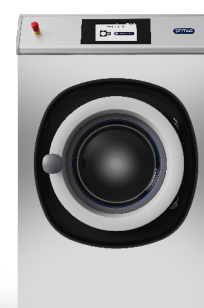

FX 280

# primus

## Τεχνικά Χαρακτηριστικά σειρά FX

ΤΥΠΟΣ		FX180	FX240	FX280
<b>ΕΣΩΤΕΡΙΚΟΣ ΚΑΔΟΣ</b>				
Μαχ Φόρτωση	kg	20	27	32
Χωρητικότητα	kg	18	24	28
Όγκος κάδου	litres	180	240	280
Διάμετρος κάδου	mm	750	750	750
<b>ΤΑΧΥΤΗΤΑ</b>				
Πλύσης	rpm	42	42	42
Φυγοκέντρισης	rpm	980	980	915
<b>G-FACTOR</b>				
		400	400	350
<b>ΘΕΡΜΑΝΣΗ</b>				
Ηλεκτρική (Στάνταρτ)	kW	12 / 18	18	18 / 21,9
Ατμού	bar	1-8	1-8	1-8
Ζεστό Νερό	°C	90	90	90
Επίπεδο θορύβου	dB (A)	< 65	< 65	< 65
Σύνδεση νερού	BSP	3/4"	3/4"	3/4"
Πίεση νερού	kPa	100-800	100-800	100-800
Πίεση νερού ανακύκλωσης	kPa	300-500	300-500	300-500
Παροχή νερού	l/min	20	20	20-50
Διάμετρος αποχέτευσης	outer Ø mm	76	76	76
Ποσότητα ροής	l/min	210	210	210
Διατομή σύνδεσης ατμού	BSP	1/2"	1/2"	1/2"
Πίεση Ατμού	kPa	100-800	100-800	100-800
<b>ΔΙΑΣΤΑΣΕΙΣ</b>				
Ύψος x Πλάτος x Βάθος	mm	1410×970×970	1410×970×1105	1410×970×1185
Καθαρό βάρος	kg	380	430	495
<b>ΔΙΑΣΤΑΣΕΙΣ ΠΑΚΕΤΟ</b>				
Ύψος x Πλάτος x Βάθος	mm	1550×1025×1015	1550×1025×1150	1550×1025×1225
Μικτό βάρος	kg	395	450	515

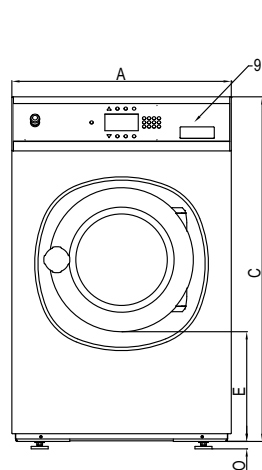

Πρόσοψη

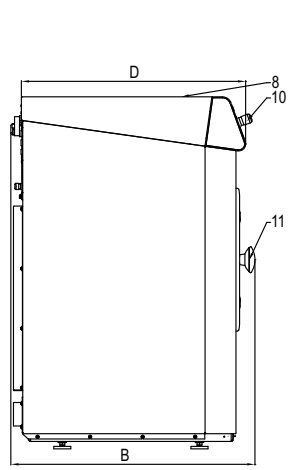

Αριστερή πλευρά

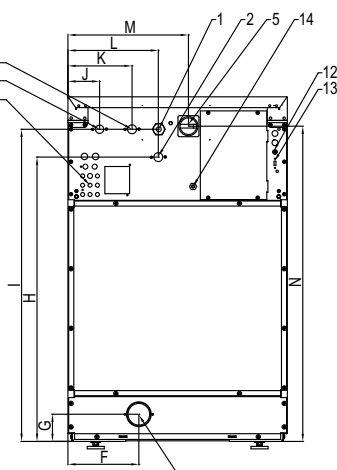

Πίσω Όψη

- 1 Ηλεκτρική Σύνδεση
- 2 Ζεστό νερό
- 3 Κρύο σκληρό νερό
- 4 Κρύο μαλακό νερό
- 5 Κεντρικός διακόπτης
- 6 Σύνδεση σωλήνων αντλιών
- 7 Αποχέτευση
- 8 Σαπουνοθήκη
- 9 Πίνακας ελέγχου
- 10 Μπουτόν Κινδύνου
- 11 Άνοιγμα Πόρτας ,  
RX80: Ø 330mm;  
RX105, RX135: Ø 410mm
- 12 Ασφάλειες
- 13 USB port
- 14 Ηλεκτρική Σύνδεση  
Περισταλτικών αντλιών

### ΔΙΑΣΤΑΣΕΙΣ

	A	B	C	D	E	F	G	H	I	J	K	L	M	N	O
FX180	970	970	1410	906	477	270	108,5	1215	1297,5	102,5	208	293	610	1315	24
FX240	970	1105	1410	1041	477	270	108,5	1215	1297,5	102,5	208	293	610	1315	24
FX280	970	1185	1410	1116	477	270	108,5	1215	1305	102,5	208	293	610	1315	24
	Πλάτος	Βάθος	Ύψος												

		FX80
Κατανάλωση νερού	l/kg	6,8
Κατανάλωση Ρεύματος	kWh/kg	0,19

\* πρόγραμμα No 11

